

PWS

Transport i wózki

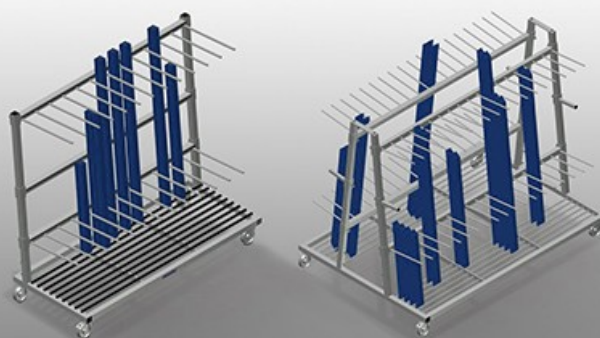

Wózek do pionowego składowania i transportu profili. Stabilna konstrukcja stalowa. Idealny do transportu i ergonomicznego przechowywania przyciętych na długość profili. Łatwy załadunek i rozładunek. Regulowana wysokość przegród. Cztery kółka zwrotne, z których dwa z blokadą.

PWS 1000: Pionowy transport profili. Jednostronny załadunek wózka. Pojemność na 30-40 profili. Dolna powierzchnia nośna z listew profilowych.

PWS 1400: Pionowy transport profili. Pojemność na 30-40 profili. Dolna powierzchnia nośna z listwami gumowymi. Przegródy z gumową otuliną ochronną na rurkach. Tylne oparcie z gumowymi listwami.

PWS 1800: Pionowy transport profili. Pojemność na 12-60 profili. Dolna powierzchnia nośna z listwami gumowymi. Przegródy z gumową otuliną ochronną na rurkach. Tylne oparcie z gumowymi listwami.

PWS 2000: Transport pionowy profili. Wózek na profile z załadunkiem z jednej strony. Pojemność 60-80 profili. Podstawa wykonana z siatki prętowej.

PWS 4000: Transport pionowy profili. Wózek na profile może być ładowany z obu stron. 18 przegród po każdej stronie. Pojemność na 120-160 profili. Podstawa wykonana z siatki prętowej.

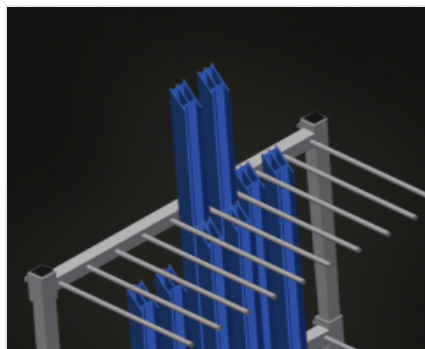

**Prosty załadunek i rozładunek
PWS 1000 / PWS 2000**

Jednostronny załadunek wózka profilowego

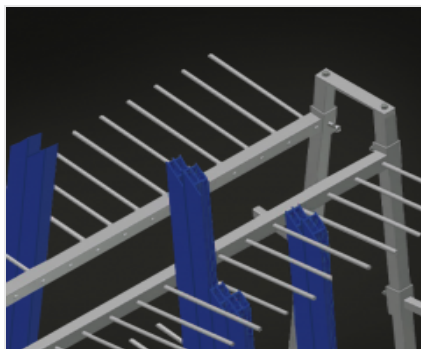

Prosty załadunek i rozładunek PWS 4000

Dwustronny załadunek wózka profilowego

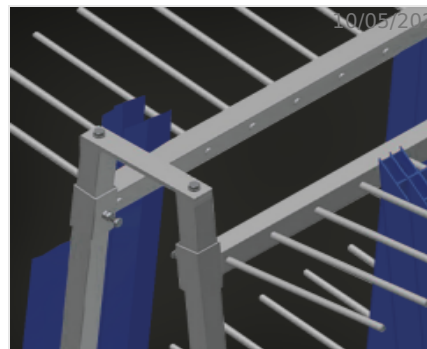

19/05/2016

Wózek z przegrodami PWS 4000

Wózek z przegrodami z regulacją wysokości. Szerokość przegrody 100 mm. Głębokość przegrody 400 mm

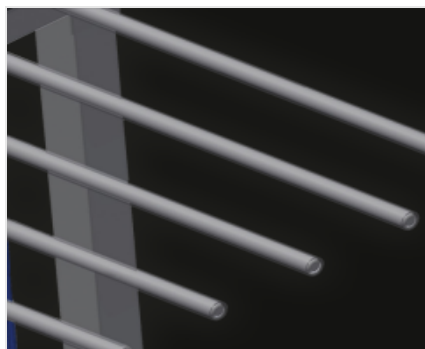

Wózek z przegrodami pokrytymi warstwą osłoną z tworzywa sztucznego PWS 1400 / PWS 1800

Wózek z przegrodami z regulacją wysokości. Wszystkie powierzchnie robocze pokryte są antypoślizgową warstwą PCW, co pozwala uniknąć uszkodzenia powierzchni przy przechowywaniu

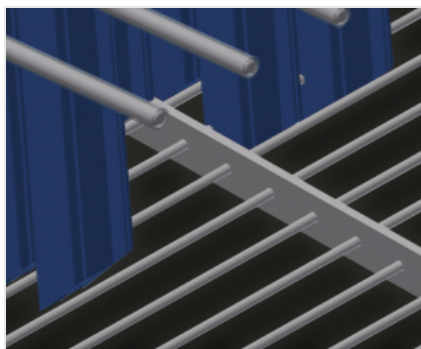

Podstawa wózka PWS 1000 / PWS 2000

Podstawa wykonana z listew profilowych

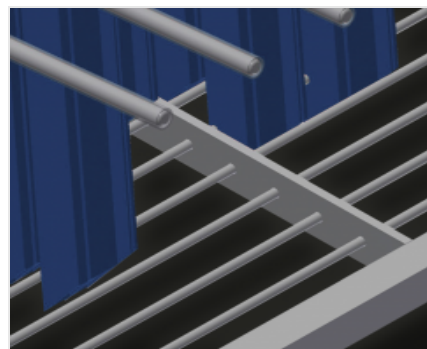

Podstawa wózka PWS 4000

Podstawa wykonana z listew profilowych

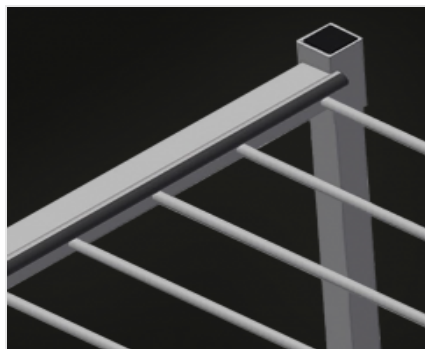
**Podpory pokryte profilem gumowym PWS 1400 / PWS 1800**

Podpory listwowe z rolkami pokrytymi gumą, które chronią profil przed uszkodzeniami

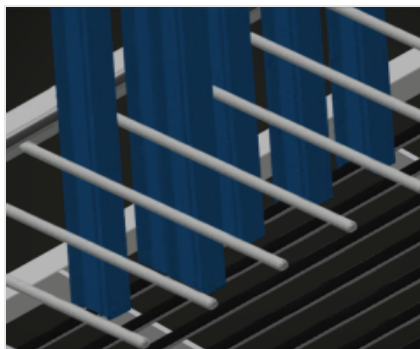
**Podstawa pokryta profilem gumowym PWS 1400 / PWS 1800**

Powierzchnia robocza z listwą gumową, chroni profil przed uszkodzeniami

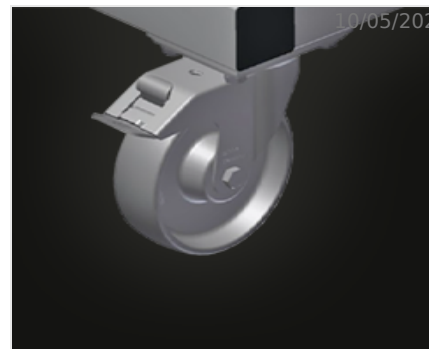
**Kółka zwrotne**

Cztery kółka zwrotne, z czego dwa z blokadą zapewniają znaczną ruchomość i łatwą, bezpieczną obsługę

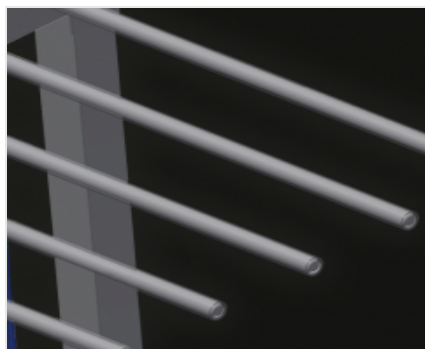
**Osłona z tworzywa sztucznego PWS 1000 / PWS 2000 / PWS 4000 (Opcjonalnie)**

Wszystkie powierzchnie robocze pokryte są antypoślizgową warstwą PCW, co pozwala uniknąć uszkodzenia powierzchni przy przechowywaniu

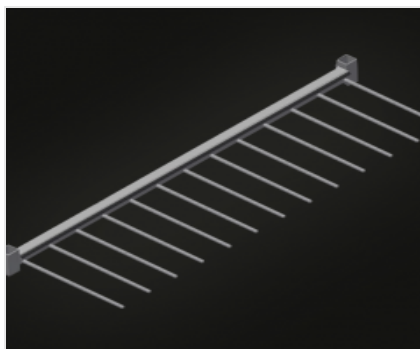
**Dodatkowy wózek z przegrodami PWS 1800 (Opcjonalnie)**

Dodatkowy wózek z przegrodami z regulowaną wysokością i osłoną z tworzywa sztucznego

MODELE



WYMIAR I WAGA

PWS 1000 / PWS 1400 / PWS 1800 / PWS 2000 / PWS 4000

Długość (mm)	1.200 / 1.440 / 1.880 / 2.230 / 2.230
Szerokość (mm)	800 / 790 / 800 / 800 / 1.560
Wysokość (mm)	1.360 / 1.360 / 1.700 / 1.360 / 1.850
Waga (kg)	60 / 72 / 105 / 105 / 200

POJEMNOŚĆ SKŁADOWANIA

PWS 1000 / PWS 1400 / PWS 1800 / PWS 2000 / PWS 4000

Separatory	2 / 2 / 2 / 2 / 4
Przedziały	9 / 9 / 12 / 18 / 36
Szerokość przedziału (mm)	100 / 120 / 120 / 100 / 100
Głębokość przedziału (mm)	540 / 540 / 540 / 540 / 400
Wysokość podparcia (mm)	1.150 / 1.150 / 1.500 / 1.150 / 1.620
Ładowność (kg)	350 / 350 / 350 / 350 / 600
Liczba sztang profilu	30-40 / 30-40 / 12-60 / 60-80 / 120-160

PWS 4000

Przedziały na stronę	18
----------------------	----

SPECYFIKACJE

PWS 1000 / PWS 1400 / PWS 1800 / PWS 2000

Wózek transportowy profili z załadunkiem z jednej strony ●

PWS 4000

Wózek transportowy profili z załadunkiem z obu stron ●

PWS 1000 / PWS 2000 / PWS 4000

Powierzchnia podporowa z podłożem kratowym ●

Separatory z ochronnym przewodem rurowym ○

PWS 1400 / PWS 1800

Separatory z ochronnym przewodem rurowym ●

Dolny blat z gumowymi paskami ●

Tyłny wspornik z gumowymi paskami ●

PWS 1800

Dodatkowy separator o regulowanej wysokości z plastikową osłoną ○

PWS 1000 / PWS 1400 / PWS 1800 / PWS 2000 / PWS 4000

Średnica kół obrotowych (mm)

125

włączony ● dostępny ○