

VR 4000

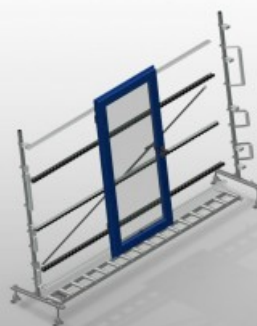

用于窗户元件运输和存放的垂直滚道。钢制结构、坚固稳定。模块化结构、可扩展。用于窗户元件连续运输和存放的垂直滚轴输送架。让窗户元件的搬运更加简便。每个滚道单元长 4.000 mm。上下塑料滑条。三个迷你辊道输送机、带橡胶滚轮、直径 50 mm。基本型号不带末端支架。

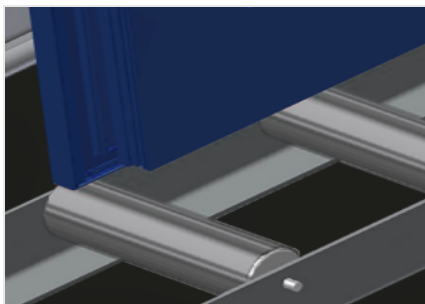

支承滚轮

连续滚轮，支承滚轮宽度200 mm

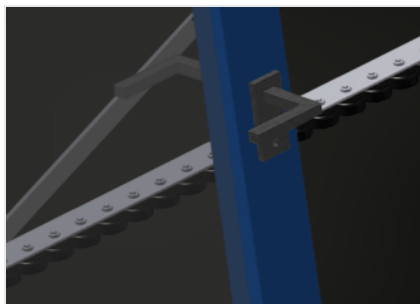

迷你辊道输送机

三个迷你辊道输送机，带橡胶滚轮，直径50 mm

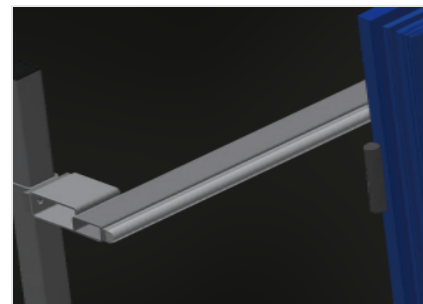

倚靠面

带上下塑料滑条的背面倚靠面



高度可调的滚道

通过调节支脚调节滚道高度

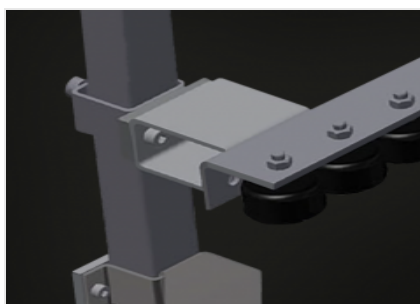

高度可调的迷你辊道输送机

迷你辊道输送机高度可以调节



末端支架 (选修的)

在生产线末端必须配备的末端支架用于VR 2000、VR 3000和VR 4000

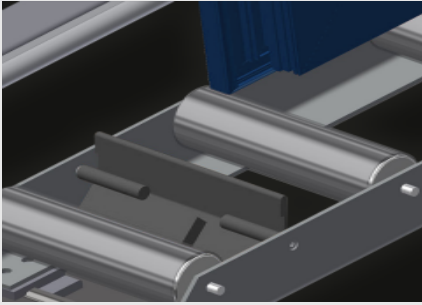

末端止挡 (选修的)

末端止挡L = 200 mm

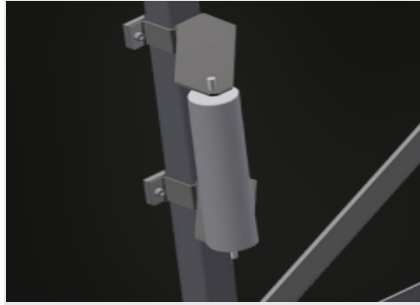

进料滚辊 (选修的)

滚道始端或滚道末端的保护滚轮: - L = 500 mm (一对) - L = 250 mm (一对)

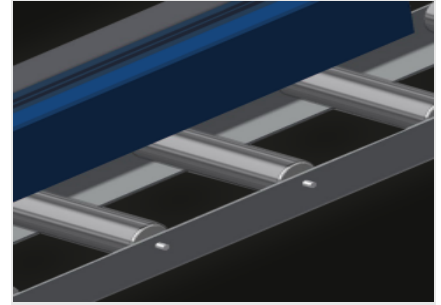

型材保护器 (选修的)

用于支承滚轮的型材保护器200 mm (铝/11 x和铝/16 x)。带保护软管的支承滚轮

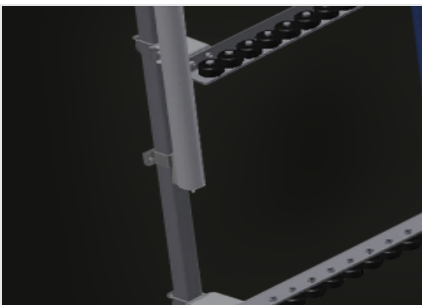

附加迷你辊道输送机 (选修的)

上下均带橡胶滚轮的附加迷你辊道输送机





尺寸与重量

长度 (mm)	4.000
宽度 (mm)	900
高度 (mm)	2.400
承重辊筒的宽度 (mm)	200
支撑高度 (mm)	2.100
重量 (Kg)	200

特性

装载能力 (kg)	200
带橡胶辊筒的迷你辊筒输送机, 直径 50 mm	3
带有端柱的基础单元	●
端柱	○
插入辊 L=500 mm (一对)	○
插入辊 L=250 mm (一对)	○
上下均带橡胶滚轮的附加迷你辊道输送机	○
Rb=200 mm 的型材保护装置	○
止动件 Rb L=200 mm	○

包括 ● 可用 ○